

Stapel- en palletvereisten

VOOR AANLEVERING VAN FOLDERS, BIJLAGEN, BOEKJES EN INSERTS

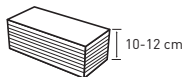

Pakhoogte

- De pakhoogte moet 10 cm à 12 cm bedragen
- Zorg ervoor dat alle pakken op één palletlaag van gelijke hoogte zijn

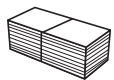

Verpakking

- Pakjes binden d.m.v. elastiekje
- Ruggen binnen in de verpakking aan dezelfde zijde (bijvoorbeeld: gesloten zijde v.e. vouw of geniete zijde)

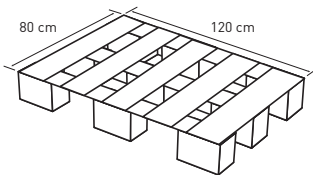

Gebruik stabiele Euro-palletten

- Aanbevolen afmeting van de palletten: 80 cm x 120 cm

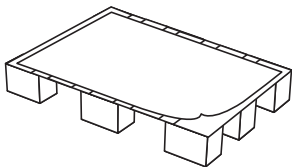

Beschermlaag op de palletten

- Leg op elk pallet een stevig vel karton om de onderste laag van vuil of beschadiging te vrijwaren
- Er dient eveneens een plasticvel voorzien te worden wanneer de pallet nat is

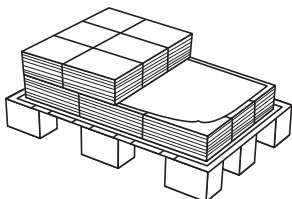

Beschermlaag tussen de palletlagen

- Tussen elk palletlaag moet een vel karton liggen
- Dat verhoogt de stabiliteit bij het stapelen van de pakjes
- Hoekbeschermers gebruiken
- Topvel in plastic gebruiken

GROUP JOOS nv/sa

Everdongenlaan 14 • B-2300 Turnhout • T. +32 14 44 21 21
E-mail: info@groupjoos.com • www.groupjoos.com
BTW/TVA BE 0899.145.953 • RPR/RPM Antwerpen, afd. Turnhout
Rek. nr. IBAN: BE54 7340 2556 8397 • BIC: KREDBEBB
Rek. nr. IBAN: BE17 0689 0184 7221 • BIC: GKCCBEBB
Rek. nr. IBAN: BE63 3630 3360 7308 • BIC: BBRUBEBB

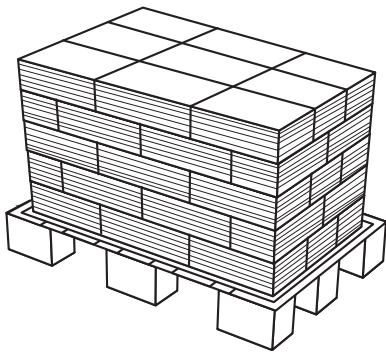

Rechtlijnige stapeling

- Stapel de pakjes zo dicht mogelijk op elkaar.
- De pakjes mogen niet aan de zijkanten van het pallet uitsteken.
- Een rechtlijnige stapeling vermindert de kans op beschadiging van de brochures.
- Geen verschillende versies op 1 pallet.
- Uitzondering: indien kleine aantallen duidelijk gescheiden door een karton.

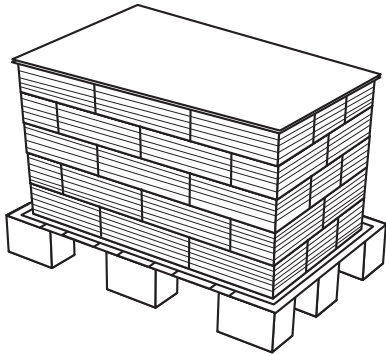

Bescherming bovenaan elk pallet

- Indien de palletten niet op elkaar gestapeld worden, is het voldoende de bovenkant van elk pallet met een vel karton te beschermen.
- Bij gestapelde palletten moet de bovenkant met een houten afdekbord worden beschermd.

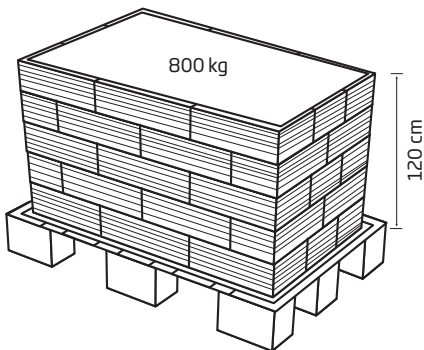

Laadhoogte: max. 120 cm

- Indien de laadhoogte meer dan 120 cm bedraagt, ontstaan er problemen bij het manueel afnemen en komt de stabiliteit van het pallet in gevaar.

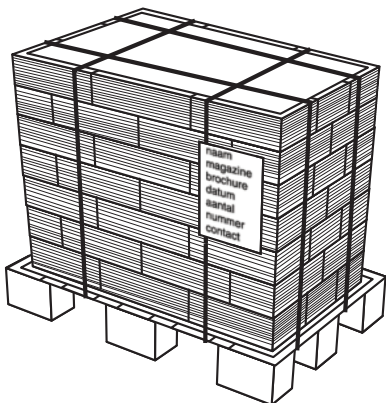

Identificatiefiches

- Gelieve op twee zijden van elk pallet een identificatiefiche aan te brengen met volgende informatie:
 - Ordernr Joos Connect
 - Aanduiding van de versie Joos Connect
 - Artikelnummer
 - Aantal inserts op pallet
 - Aantal inserts per bundel
 - Totaal aantal

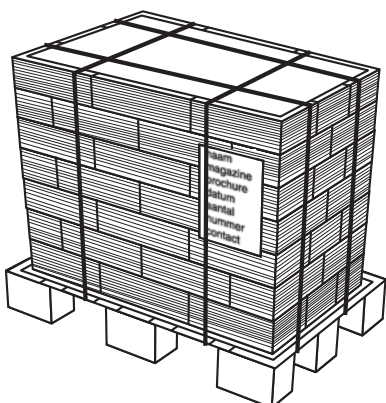

Bind het pallet bijeen of wikkel het met folie

- Wij raden u aan twee omsnoeringen per richting aan te brengen om de drukkracht te verdelen en de stabiliteit van de gestapelde brochures te garanderen
- Plaats eventueel hoeken zodat het drukwerk niet wordt beschadigd.