

Consignes de palettisation et d'empilage

POUR LA LIVRAISON DES DÉPLIANTS, ANNEXES, LIVRETS ET ENCARTS



Hauteur du paquet

- La hauteur du paquet doit être entre 10cm et 12cm
- Les paquets sur la même couche doivent avoir la même hauteur

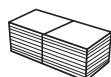

Emballage

- Fixer les paquets à l'aide d'un élastique
- Mettez les dos dans chaque paquet du même côté (par exemple: le côté fermé ou le côté agrafé)

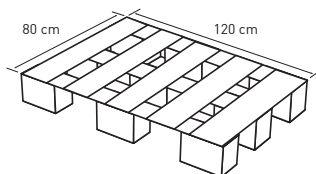

Utilisez des palettes Euro stables

- Mesures conseillées des palettes: 80cm x 120cm

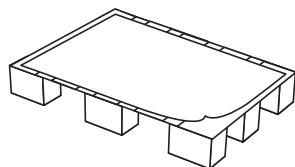

Feuille de protection sur les palettes

- Mettez une feuille de carton rigide sur la palette afin de protéger la couche inférieure contre les salissures et tout endommagement
- En cas de palette humide, prévoyez une feuille en plastique

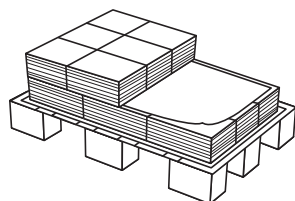

Intercalaires de protection entre les couches de la palette

- Il faut prévoir une feuille en carton entre chaque couche afin d'augmenter la cohésion entre les paquets
- Utilisez des cornières de protection
- Utilisez une coiffe palette en plastique

GROUP JOOS nv/sa

Everdongenlaan 14 • B-2300 Turnhout • T. +32 14 44 21 21
E-mail: info@groupjoos.com • www.groupjoos.com
BTW/TVA BE 0899.145.953 • RPR/RPM Antwerpen, afd. Turnhout
Rek. nr. IBAN: BE54 7340 2556 8397 • BIC: KREDBEBB
Rek. nr. IBAN: BE17 0689 0184 7221 • BIC: GKCCBEBB
Rek. nr. IBAN: BE63 3630 3360 7308 • BIC: BBRUBEBB

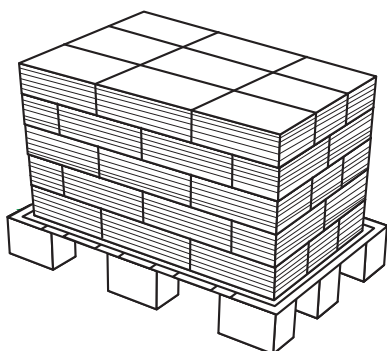

Plan de palettisation en rangée continue

- Placez les paquets le plus serré possible
- Il ne peut pas y avoir de débord de paquets
- Une palettisation en rangée continue limite le risque d'endommagement des brochures
- Ne pas mélanger différentes versions sur 1 palette
- Exception: en cas de quantités très petites, séparez les versions clairement par une feuille en carton

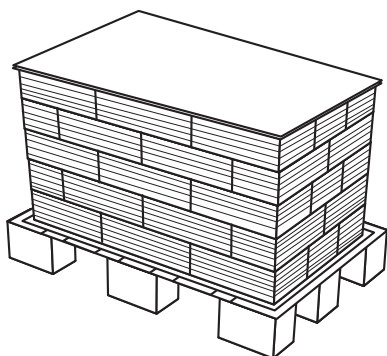

Protection du dessus de chaque palette

- Si les palettes ne sont pas empilées, il suffit de protéger la surface de chaque palette d'une feuille en carton
- Pour les palettes devant être empilées les unes sur les autres, une couverture de protection en bois est nécessaire

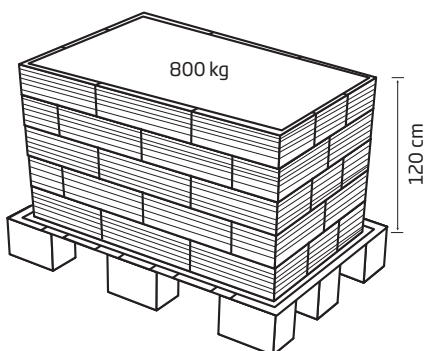

Hauteur de la palette: max. 120 cm

- Si la hauteur dépasse les 120cm, des problèmes peuvent survenir en cas de déchargement manuel et met en péril la stabilité de la palette

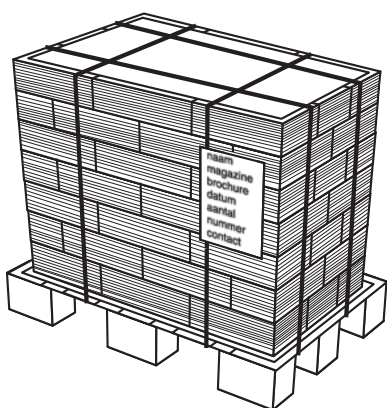

Fiches d'identification

- Veuillez attacher une fiche d'identification sur 2 côtés de la palette, contenant l'information suivante:
 - N° du dossier de Joos Connect
 - Indication de la version Joos Connect
 - Numéro d'article
 - Nombre d'encarts par palette
 - Nombre d'encarts par paquet
 - Nombre total d'encarts

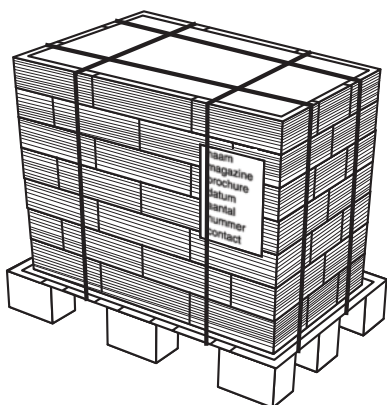

Cerclez ou mettez la palette sous film étirable

- Nous recommandons le cerclage avec deux bandes par côté afin de répartir la pression sur les brochures et garantir la cohésion de la pile
- Placez éventuellement des cornières de protection pour éviter l'endommagement du matériel imprimé